

Příručka k počítači  
Dell Inspiron  
M4040/14-N4050

Číslo modelu: P22G

Číslo typu: P22G001; P22G002



# Poznámky, upozornění a varování



**POZNÁMKA:** POZNÁMKA označuje důležité informace, které pomáhají lepšímu využití počítače.



**UPOZORNĚNÍ:** UPOZORNĚNÍ označuje možné nebezpečí poškození hardwaru nebo ztráty dat v případě nedodržení pokynů.



**VAROVÁNÍ:** VAROVÁNÍ označuje potenciální nebezpečí poškození majetku, úrazu nebo smrti.

---

**Informace v tomto dokumentu se mohou bez předchozího upozornění změnit.**

© 2011 Dell Inc. Všechna práva vyhrazena.

Ochranné známky použité v tomto textu: Dell™, logo DELL a Inspiron™ jsou ochranné známky společnosti Dell Inc.; Bluetooth® je ochrannou známkou společnosti Bluetooth SIG, Inc.; Microsoft®, Windows®, a logo tlačítka start systému Windows jsou buď ochranné známky, nebo registrované ochranné známky společnosti Microsoft Corporation v USA nebo v jiných zemích.

Jakákoli reprodukce těchto materiálů bez písemného souhlasu společnosti Dell Inc. je přísně zakázána.

Číslo modelu: P22G

Číslo typu: P22G001; P22G002

2011 - 05

Verze A00

# Obsah

1	Než začnete . . . . .	7
	<b>Doporučené nástroje . . . . .</b>	<b>7</b>
	<b>Vypnutí počítače . . . . .</b>	<b>7</b>
	<b>Před manipulací uvnitř počítače . . . . .</b>	<b>8</b>
2	Baterie . . . . .	11
	<b>Vyjmutí baterie . . . . .</b>	<b>11</b>
	<b>Výměna baterie . . . . .</b>	<b>12</b>
3	Klávesnice . . . . .	13
	<b>Vyjmutí klávesnice . . . . .</b>	<b>13</b>
	<b>Montáž klávesnice . . . . .</b>	<b>15</b>
4	Paměťové moduly. . . . .	17
	<b>Demontáž paměťových modulů . . . . .</b>	<b>17</b>
	<b>Montáž paměťových modulů. . . . .</b>	<b>18</b>
5	Optická jednotka. . . . .	21
	<b>Vyjmutí optické jednotky . . . . .</b>	<b>21</b>
	<b>Montáž optické jednotky . . . . .</b>	<b>22</b>

6	Sestava opěrky rukou . . . . .	23
	Demontáž sestavy opěrky rukou . . . . .	23
	Montáž sestavy opěrky rukou . . . . .	26
7	Deska tlačítka napájení . . . . .	29
	Demontáž desky tlačítka napájení . . . . .	29
	Montáž desky tlačítka napájení . . . . .	30
8	Pevný disk . . . . .	31
	Demontáž pevného disku . . . . .	31
	Montáž pevného disku . . . . .	33
9	Bezdrátová karta Mini-Card . . . . .	35
	Vyjmutí karty Mini-Card . . . . .	35
	Výměna karty Mini-Card . . . . .	37
10	Zvuková karta . . . . .	39
	Vyjmutí zvukové karty . . . . .	39
	Montáž zvukové karty . . . . .	40
11	Knoflíková baterie . . . . .	41
	Vyjmutí knoflíkové baterie . . . . .	41

<b>Vložení knoflíkové baterie . . . . .</b>	<b>43</b>
<b>12 Panel USB . . . . .</b>	<b>45</b>
<b>Demontáž panelu USB . . . . .</b>	<b>45</b>
<b>Montáž panelu USB . . . . .</b>	<b>46</b>
<b>13 Sestava chlazení . . . . .</b>	<b>47</b>
<b>Demontáž sestavy chlazení . . . . .</b>	<b>47</b>
<b>Nasazení sestavy chlazení . . . . .</b>	<b>48</b>
<b>14 Modul procesoru (Pouze     pro model Inspiron 14-N4050) . . . . .</b>	<b>49</b>
<b>Demontáž modulu procesoru . . . . .</b>	<b>49</b>
<b>Montáž modulu procesoru . . . . .</b>	<b>50</b>
<b>15 Kryt závěsu . . . . .</b>	<b>53</b>
<b>Demontáž krytu závěsu . . . . .</b>	<b>53</b>
<b>Montáž krytu závěsu . . . . .</b>	<b>55</b>
<b>16 Displej . . . . .</b>	<b>57</b>
<b>Sestava displeje . . . . .</b>	<b>57</b>
Demontáž sestavy displeje . . . . .	57
Montáž sestavy displeje . . . . .	59

<b>Rámeček displeje</b> . . . . .	<b>60</b>
Demontáž rámečku displeje . . . . .	60
Montáž rámečku displeje . . . . .	61
<b>Panel displeje</b> . . . . .	<b>61</b>
Demontáž panelu displeje . . . . .	61
Montáž panelu displeje . . . . .	64
<b>17 Modul kamery</b> . . . . .	<b>67</b>
<b>Demontáž modulu kamery</b> . . . . .	<b>67</b>
<b>Montáž modulu kamery</b> . . . . .	<b>68</b>
<b>18 Základní deska</b> . . . . .	<b>71</b>
<b>Vyjmutí základní desky</b> . . . . .	<b>71</b>
<b>Nasazení základní desky</b> . . . . .	<b>73</b>
<b>Zadání servisního označení     do systému BIOS</b> . . . . .	<b>74</b>
<b>19 Aktualizace systému BIOS</b> . . . . .	<b>75</b>

# Než začnete

V této příručce jsou uvedeny pokyny pro demontáž a montáž komponent do počítače. Než začnete provádět jakýkoli uvedený postup, ujistěte se, že:

- Byly provedeny kroky v částech „Vypnutí počítače“ na straně 7 a „Před manipulací uvnitř počítače“ na straně 8.
- Byly nastudovány bezpečnostní informace dodané s počítačem.
- Součást může být vyměněna nebo (v případě samostatného nákupu) namontována podle postupu demontáže provedeního v obráceném pořadí kroků.

## Doporučené nástroje

Postupy uvedené v tomto dokumentu mohou vyžadovat použití následujících nástrojů:

- Malý plochý šroubovák
- Šroubovák Phillips
- Plastová jehla
- Spustitelný program pro aktualizaci systému BIOS dostupný na stránkách [support.dell.com](http://support.dell.com)

## Vypnutí počítače

 **UPOZORNĚNÍ:** Před vypnutím počítače uložte a zavřete všechny otevřené soubory a ukončete všechny spuštěné aplikace. Předejdete tak ztrátě dat.







- 1 Uložte a zavřete všechny otevřené soubory a ukončete všechny spuštěné aplikace.
- 2 Klikněte na tlačítko **Start**  a pak na tlačítko **Vypnout**.

Po dokončení procesu vypnutí operačního systému se počítač vypne.

- 3 Zkontrolujte, zda je počítač vypnutý. Pokud se počítač nevypne automaticky po ukončení operačního systému, stiskněte a podržte tlačítko napájení, dokud se počítač nevypne.

## Před manipulací uvnitř počítače

Dodržujte následující bezpečnostní zásady, abyste zabránili možnému poškození počítače a zajistili vlastní bezpečnost.

-  **VAROVÁNÍ:** Před manipulací uvnitř počítače si přečtěte bezpečnostní informace dodané s počítačem. Další informace o vhodných bezpečných postupech naleznete na domovské stránce Regulatory Compliance (Soulad s předpisy) na adrese [www.dell.com/regulatory\\_compliance](http://www.dell.com/regulatory_compliance).
-  **UPOZORNĚNÍ:** Abyste předešli elektrostatickému výboji, použijte uzemňovací náramek nebo se opakovaně dotýkejte nenatřeného kovového povrchu (například konektoru počítače).
-  **UPOZORNĚNÍ:** Zacházejte s komponentami a deskami opatrně. Nedotýkejte se komponent nebo kontaktů na desce. Držte desku za její hrany nebo kovový montážní držák. Součásti (například procesor) držte za hrany, nikoli za kolíky (piny).
-  **UPOZORNĚNÍ:** Opravy počítače smí provádět pouze kvalifikovaný servisní technik. Na škody způsobené neoprávněným servisním zásahem se nevztahuje záruka.
-  **UPOZORNĚNÍ:** Při odpojování kabelu tahejte za konektor nebo pásek pro vytahování, nikoli za samotný kabel. Některé kabely jsou vybaveny konektory s výčnělky. Pokud odpojíte tento typ kabelu, před odpojením kabelu výčnělky stiskněte. Při odtahování konektorů od sebe je udržíte rovnoměrně seřízené, abyste neohnuli některé kolíky konektorů. Také se před zapojením kabelu ujistěte, že jsou oba konektory správně nasměrovány a zarovnané.
-  **UPOZORNĚNÍ:** Aby se zabránilo poškození, před manipulací uvnitř počítače proveďte následující kroky.
  - 1 Ujistěte se, že je pracovní povrch rovný a čistý, aby nedošlo k poškrábání krytu počítače.
  - 2 Vypněte počítač, viz část „Vypnutí počítače“ na straně 7 a všechna připojená zařízení.



**△ UPOZORNĚNÍ: Při odpojování síťového kabelu nejprve odpojte kabel od počítače a potom ze síťového zařízení.**





- 3** Odpojte od počítače veškeré telefonní a síťové kabely.
- 4** Stiskněte a vyjměte všechny karty instalované ve čtečce paměťových karet 3 v 1.
- 5** Odpojte počítač a všechna připojená zařízení z elektrických zásuvek.
- 6** Odpojte všechna zařízení připojená k počítači.

**△ UPOZORNĚNÍ: Před manipulací uvnitř počítače vyjměte hlavní baterii, viz část „Vyjmutí baterie“ na straně 11). Přejdete tak poškození základní desky.**

- 7** Vyjměte baterii. Viz „Vyjmutí baterie“ na straně 11.
- 8** Otočte počítač horní stranou nahoru, otevřete displej a stiskněte tlačítko napájení, čímž uzemníte základní desku.



## Baterie

-  **VAROVÁNÍ:** Před manipulací uvnitř počítače si přečtěte bezpečnostní informace dodané s počítačem. Další informace o vhodných bezpečných postupech naleznete na domovské stránce Regulatory Compliance (Soulad s předpisy) na adrese [www.dell.com/regulatory\\_compliance](http://www.dell.com/regulatory_compliance).
-  **UPOZORNĚNÍ:** Opravy počítače smí provádět pouze kvalifikovaný servisní technik. Na škody způsobené neoprávněným servisním zásahem se nevztahuje záruka.
-  **UPOZORNĚNÍ:** Abyste předešli elektrostatickému výboji, použijte uzemňovací náramek nebo se opakovaně dotýkejte nenatřeného kovového povrchu (například konektoru počítače).
-  **UPOZORNĚNÍ:** Používejte pouze baterii určenou speciálně pro tento počítač Dell. Předejdete tak poškození počítače. Nepoužívejte baterie určené pro jiné počítače Dell.

## Vyjmutí baterie

- 1 Postupujte podle pokynů v části „Než začnete“ na straně 7.
- 2 Vypněte počítač a otočte jej.
- 3 Posouvejte jisticí západku baterie do odemčené polohy, dokud nezapadne na místo.
- 4 Posuňte a držte uvolňovací západku baterie v odemčené poloze.
- 5 Vysuňte a zvedněte baterii z přihrádky.

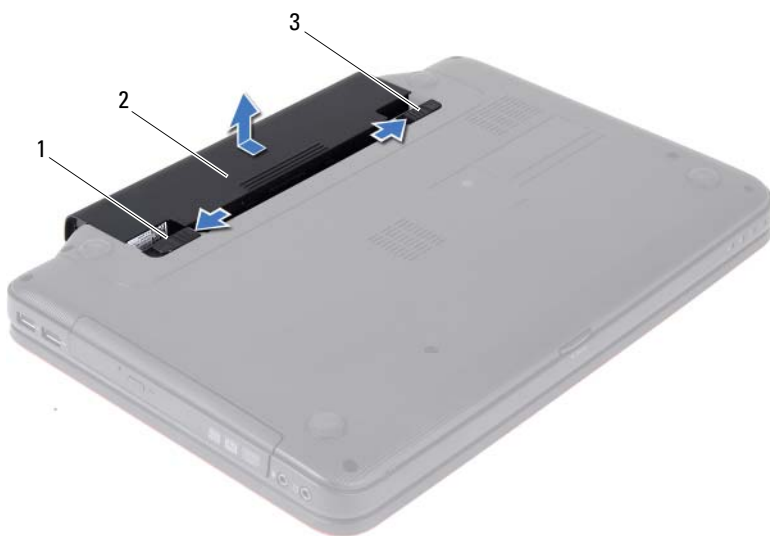

- 1 západka pro uvolnění baterie                      2 baterie  
3 západka zamknutí baterie

## Výměna baterie

- 1 Postupujte podle pokynů v části „Než začnete“ na straně 7.
- 2 Zasuňte baterii do pozice, dokud nezapadne na místo.
- 3 Přesuňte západku zamknutí baterie do uzamčené polohy.

# Klávesnice

- ⚠ **VAROVÁNÍ:** Před manipulací uvnitř počítače si přečtěte bezpečnostní informace dodané s počítačem. Další informace o vhodných bezpečných postupech naleznete na domovské stránce Regulatory Compliance (Soulad s předpisy) na adrese [www.dell.com/regulatory\\_compliance](http://www.dell.com/regulatory_compliance).
- △ **UPOZORNĚNÍ:** Opravy počítače smí provádět pouze kvalifikovaný servisní technik. Na škody způsobené neoprávněným servisním zásahem se nevztahuje záruka.
- △ **UPOZORNĚNÍ:** Abyste předešli elektrostatickému výboji, použijte uzemňovací náramek nebo se opakovaně dotýkejte nenatřeného kovového povrchu (například konektoru počítače).
- △ **UPOZORNĚNÍ:** Před manipulací uvnitř počítače vyjměte hlavní baterii, viz část „Vyjmutí baterie“ na straně 11). Předejdete tak poškození základní desky.

## Vyjmutí klávesnice

- 1 Postupujte podle pokynů v části „Než začnete“ na straně 7.
  - 2 Vyjměte baterii. Viz „Vyjmutí baterie“ na straně 11.
- △ **UPOZORNĚNÍ:** Tlačítka klávesnice jsou křehká, snadno vypadnou a poskládat je zpět na místo je časově náročné. Při demontáži klávesnice a manipulaci s ní buďte opatrní.
- 3 Otočte počítač vzhůru nohama a otevřete displej, co nejvíce je to možné.
  - 4 Pomocí plastové jehly uvolněte čtyři výčnělky, kterými je klávesnice upevněna k opěrce dlaně a uvolňujte klávesnici, dokud se neodpojí od opěrky dlaně.



1 plastová jehla

2 výčnělky (4)

3 klávesnice



**UPOZORNĚNÍ:** Při demontáži klávesnice a manipulaci s ní buďte velmi opatrní. Při neopatrném zacházení by mohlo dojít k poškrábání panelu displeje.

- 5 Podržte klávesnici směrem k displeji, příliš však za ní netahejte.
- 6 Zvedněte západku konektoru, která zajišťuje kabel klávesnice ke konektoru na základní desce, a kabel vyjměte.
- 7 Zvedněte klávesnici z počítače.



1 kabel klávesnice

2 klávesnice





## Montáž klávesnice

- 1 Postupujte podle pokynů v části „Než začnete“ na straně 7.
- 2 Nasuňte kabel klávesnice do konektoru na základní desce. Zamáčkněte západku konektoru a připevněte tak kabel klávesnice ke konektoru základní desky.
- 3 Zasuňte výčňelky na klávesnici do otvorů na opěrce rukou.
- 4 Mírným stisknutím kolem okrajů klávesnice zajistěte čtyři jisticí výčňelky klávesnice.
- 5 Zavřete displej a otočte počítač spodní stranou vzhůru.
- 6 Vyměňte baterii. Viz „Výměna baterie“ na straně 12.





# Paměťové moduly

-  **VAROVÁNÍ:** Před manipulací uvnitř počítače si přečtěte bezpečnostní informace dodané s počítačem. Další informace o vhodných bezpečných postupech naleznete na domovské stránce Regulatory Compliance (Soulad s předpisy) na adrese [www.dell.com/regulatory\\_compliance](http://www.dell.com/regulatory_compliance).
-  **UPOZORNĚNÍ:** Opravy počítače smí provádět pouze kvalifikovaný servisní technik. Na škody způsobené neoprávněným servisním zásahem se nevztahuje záruka.
-  **UPOZORNĚNÍ:** Abyste předešli elektrostatickému výboji, použijte uzemňovací náramek nebo se opakovaně dotýkejte nenatřeného kovového povrchu (například konektoru počítače).
-  **UPOZORNĚNÍ:** Před manipulací uvnitř počítače vyjměte hlavní baterii, viz část „Vyjmutí baterie“ na straně 11. Převedete tak poškození základní desky.

Paměť počítače můžete rozšířit instalací paměťových modulů na základní desku. Informace o tom, jaký typ paměti podporuje váš počítač najdete v části *Specifikace* na adrese [support.dell.com/manuals](http://support.dell.com/manuals).

 **POZNÁMKA:** Na paměťové moduly zakoupené od společnosti Dell se vztahuje záruka poskytovaná na počítač.

Počítač je vybaven dvěma uživatelsky přístupnými patičkami SODIMM označenými DIMM A a DIMM B, které jsou přístupné ze spodní strany počítače.

## Demontáž paměťových modulů

- 1 Postupujte podle pokynů v části „Než začnete“ na straně 7.
  - 2 Vyjměte baterii. Viz „Vyjmutí baterie“ na straně 11.
  - 3 Demontujte klávesnici. Viz „Vyjmutí klávesnice“ na straně 13.
-  **UPOZORNĚNÍ:** Chcete-li předejít poškození konektoru paměťového modulu, nepoužívejte k roztážení zajišťovacích spon paměťového modulu žádné nástroje.
- 4 Roztáhněte zajišťovací spony na každém konci paměťového modulu opatrně prsty tak, aby modul lehce vyskočil.

- 5 Demontujte paměťový modul z konektoru paměťového modulu.

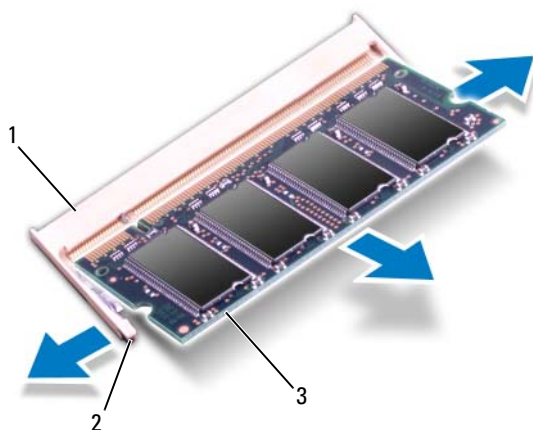

- 1 konektor paměťového modulu
- 2 zajišťovací spony (2)
- 3 paměťový modul

## Montáž paměťových modulů

**△ UPOZORNĚNÍ:** Potřebujete-li nainstalovat paměťové moduly do obou slotů, nainstalujte paměťový modul do slotu s označením „DIMM A“ dříve, než nainstalujete paměťový modul do slotu s označením „DIMM B“.

- 1 Postupujte podle pokynů v části „Než začnete“ na straně 7.
- 2 Zarovnejte zářez na paměťovém modulu s výčnělkem na konektoru paměťového modulu.
- 3 Tlakem zasuňte modul pod úhlem 45 stupňů do slotu a poté jej zatlačte směrem dolů, dokud nezapadne na místo. Pokud neuslyšíte cvaknutí, modul vyjměte a instalaci zopakujte.

**🔪 POZNÁMKA:** Nebude-li paměťový modul nainstalován správně, počítač se nemusí spustit.

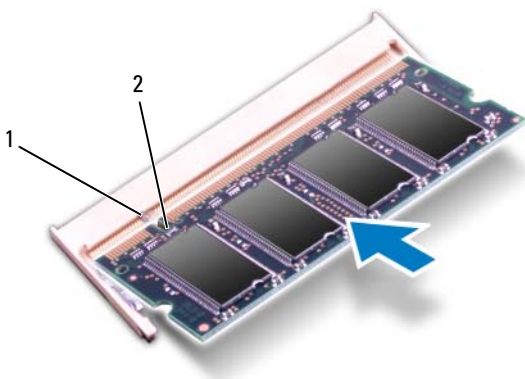

1 výčnělek 2 zářez

**4** Namontujte klávesnici. Viz „Montáž klávesnice“ na straně 15.

**5** Vložte baterii, viz část „Výměna baterie“ na straně 12, nebo připojte napájecí adaptér do počítače a elektrické zásuvky.

**6** Zapněte počítač.





Počítač při spuštění nalezne další paměťový modul a automaticky aktualizuje informace o konfiguraci systému.

Ověření kapacity paměti nainstalované v počítači:

Klepněte na položku **Start**  → **Ovládací panely** → **Systém a zabezpečení** → **Systém**.



# Optická jednotka

-  **VAROVÁNÍ:** Před manipulací uvnitř počítače si přečtěte bezpečnostní informace dodané s počítačem. Další informace o vhodných bezpečných postupech naleznete na domovské stránce Regulatory Compliance (Soulad s předpisy) na adrese [www.dell.com/regulatory\\_compliance](http://www.dell.com/regulatory_compliance).
-  **UPOZORNĚNÍ:** Opravy počítače smí provádět pouze kvalifikovaný servisní technik. Na škody způsobené neoprávněným servisním zásahem se nevztahuje záruka.
-  **UPOZORNĚNÍ:** Abyste předešli elektrostatickému výboji, použijte uzemňovací náramek nebo se opakovaně dotýkejte nenatřeného kovového povrchu (například konektoru počítače).
-  **UPOZORNĚNÍ:** Před manipulací uvnitř počítače vyjměte hlavní baterii, viz část „Vyjmutí baterie“ na straně 11). Předejdete tak poškození základní desky.

## Vyjmutí optické jednotky

- 1 Postupujte podle pokynů v části „Než začnete“ na straně 7.
- 2 Vyjměte baterii. Viz „Vyjmutí baterie“ na straně 11.
- 3 Demontujte klávesnici. Viz „Vyjmutí klávesnice“ na straně 13.
- 4 Vyšroubujte šroub, který připevňuje optickou jednotku k základně počítače.
- 5 Zatláčením na vroubek na optické jednotce pomocí plastové jehly vyjměte optickou jednotku z její zásuvky.
- 6 Vysuňte optickou jednotku ven ze zásuvky pro optickou jednotku.

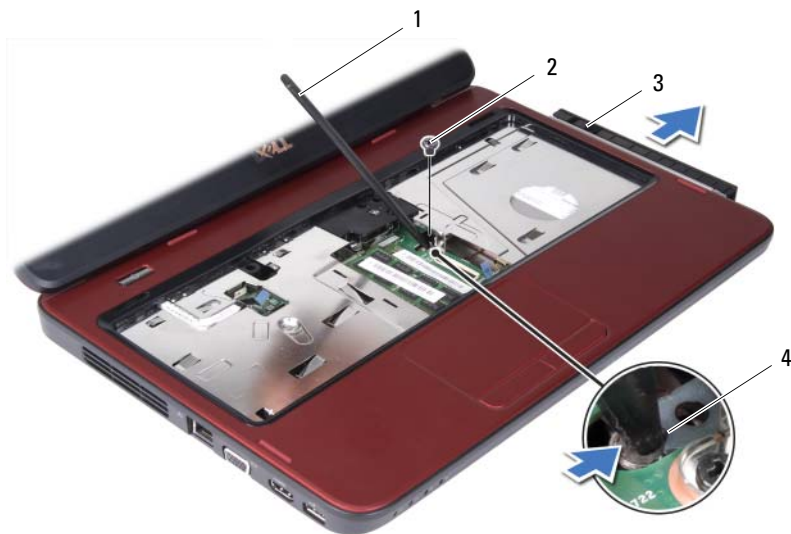

- 1 plastová jehla
- 3 optická jednotka

- 2 šroub
- 4 zářez





## Montáž optické jednotky

- 1 Postupujte podle pokynů v části „Než začnete“ na straně 7.
- 2 Zasuňte optickou jednotku do zásuvky tak, aby byla zcela usazena.
- 3 Zašroubujte šroub, který připevňuje optickou jednotku k základně počítače.
- 4 Namontujte klávesnici. Viz „Montáž klávesnice“ na straně 15.
- 5 Vložte baterii. Viz „Výměna baterie“ na straně 12.



**UPOZORNĚNÍ:** Před zapnutím počítače našroubujte všechny šrouby zpět a zajistěte, aby žádné nezůstaly volně uvnitř počítače. Pokud tak neučiníte, může dojít k poškození počítače.

## Sestava opěrky rukou

-  **VAROVÁNÍ:** Před manipulací uvnitř počítače si přečtěte bezpečnostní informace dodané s počítačem. Další informace o vhodných bezpečných postupech naleznete na domovské stránce Regulatory Compliance (Soulad s předpisy) na adrese [www.dell.com/regulatory\\_compliance](http://www.dell.com/regulatory_compliance).
-  **UPOZORNĚNÍ:** Opravy počítače smí provádět pouze kvalifikovaný servisní technik. Na škody způsobené neoprávněným servisním zásahem se nevztahuje záruka.
-  **UPOZORNĚNÍ:** Abyste předešli elektrostatickému výboji, použijte uzemňovací náramek nebo se opakovaně dotýkejte nenatřeného kovového povrchu (například konektoru počítače).
-  **UPOZORNĚNÍ:** Před manipulací uvnitř počítače vyjměte hlavní baterii, viz část „Vyjmutí baterie“ na straně 11). Předejdete tak poškození základní desky.

## Demontáž sestavy opěrky rukou

- 1 Postupujte podle pokynů v části „Než začnete“ na straně 7.
- 2 Vyjměte baterii. Viz „Vyjmutí baterie“ na straně 11.
- 3 Vyšroubujte osm šroubů, které upevňují sestavu opěry rukou k základně počítače.



4 Demontujte klávesnici. Viz „Vyjmutí klávesnice“ na straně 13.

5 Vyšroubujte tři šrouby sestavy opěrky rukou.

**△ UPOZORNĚNÍ: Konektory přikryjte plastovým výčnělkem. Předědte tak jejich poškození.**

6 Zvedněte západku konektoru, která zajišťuje kabel desky tlačítka napájení ke konektoru na základní desce a kabely vyjměte.



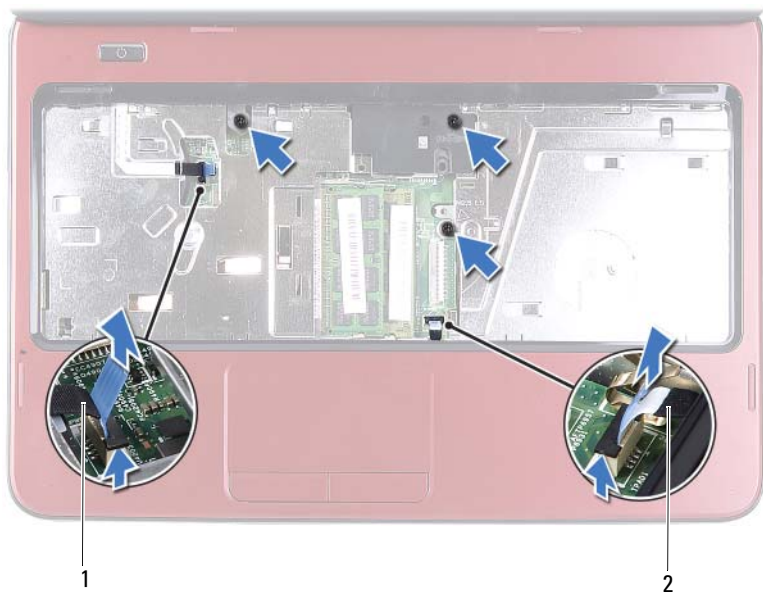

1 kabel panelu tlačítka napájení

2 kabel dotykové plochy

**△ UPOZORNĚNÍ: Opěrku rukou od základny počítače odděluje opatrně tak, abyste ji nepoškodili.**

- 7** Pomocí plastové jehly vypačte sestavu opěrky rukou, a poté opěrku opatrně uvolněte ze základny počítače.
- 8** Demontujte sestavu opěrky rukou ze základny počítače.



1 sestava opěrky rukou

2 plastová jehla

- 9 Demontujte desku tlačítka napájení. Viz „Demontáž desky tlačítka napájení“ na straně 29.





## Montáž sestavy opěrky rukou

- 1 Postupujte podle pokynů v části „Než začnete“ na straně 7.
- 2 Namontujte desku tlačítka napájení. Viz „Montáž desky tlačítka napájení“ na straně 30.
- 3 Vyrovnajte opěrku rukou se základnou počítače a jemně ji vtlačte na místo.
- 4 Vsuňte kabel dotykové podložky a desky tlačítka napájení do konektorů na základní desce a zamáčkněte západky konektorů a zajistěte je.
- 5 Zašroubujte tři šrouby sestavy opěrky rukou.
- 6 Namontujte klávesnici. Viz „Montáž klávesnice“ na straně 15.
- 7 Namontujte osm šroubů, které upevňují sestavu opěrky rukou k základně počítače.
- 8 Vložte baterii. Viz „Výměna baterie“ na straně 12.

 **UPOZORNĚNÍ:** Před zapnutím počítače našroubujte všechny šrouby zpět a zajistěte, aby žádné nezůstaly volně uvnitř počítače. Pokud tak neučiníte, může dojít k poškození počítače.



## Deska tlačítka napájení

-  **VAROVÁNÍ:** Před manipulací uvnitř počítače si přečtěte bezpečnostní informace dodané s počítačem. Další informace o vhodných bezpečných postupech naleznete na domovské stránce Regulatory Compliance (Soulad s předpisy) na adrese [www.dell.com/regulatory\\_compliance](http://www.dell.com/regulatory_compliance).
-  **UPOZORNĚNÍ:** Opravy počítače smí provádět pouze kvalifikovaný servisní technik. Na škody způsobené neoprávněným servisním zásahem se nevztahuje záruka.
-  **UPOZORNĚNÍ:** Abyste předešli elektrostatickému výboji, použijte uzemňovací náramek nebo se opakovaně dotýkejte nenatřeného kovového povrchu (například konektoru počítače).
-  **UPOZORNĚNÍ:** Před manipulací uvnitř počítače vyjměte hlavní baterii, viz část „Vyjmutí baterie“ na straně 11). Předjedete tak poškození základní desky.

## Demontáž desky tlačítka napájení

- 1 Postupujte podle pokynů v části „Než začnete“ na straně 7.
- 2 Vyjměte baterii. Viz „Vyjmutí baterie“ na straně 11.
- 3 Postupujte podle pokynů krok 3 až krok 8 v části „Demontáž sestavy opěrky rukou“ na straně 23.
- 4 Obráťte sestavu opěrky rukou spodní stranou nahoru.
- 5 Posuňte a demontujte kabel desky tlačítka napájení skrz otvor v sestavě opěrky rukou.
- 6 Vyšroubujte šroub, který připevňuje desku tlačítka napájení k opěrce rukou.
- 7 Stiskněte a uvolněte výčnělky, které upevňují desku tlačítka napájení k opěrce rukou.
- 8 Vyjměte desku tlačítka napájení spolu s kabelem ze sestavy opěrky rukou.

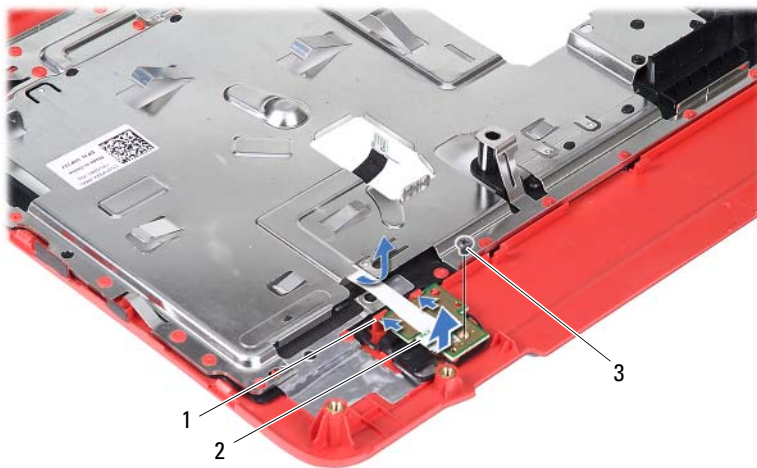









- |   |              |   |                         |
|---|--------------|---|-------------------------|
| 1 | výčnělky (2) | 2 | deska tlačítka napájení |
| 3 | šroub        |   |                         |

## Montáž desky tlačítka napájení

- 1 Postupujte podle pokynů v části „Než začnete“ na straně 7.
- 2 Vsuňte desku tlačítka napájení pod výčnělky na opěrce rukou a zarovnejte otvor pro šroub na desce tlačítka napájení s otvorem pro šroub na opěrce rukou.
- 3 Zašroubujte šroubek, který upevňuje desku tlačítka napájení k opěrce rukou.
- 4 Prostrčte kabel desky tlačítka napájení skrz otvor v sestavě opěrky rukou.
- 5 Obráťte sestavu opěrky rukou spodní stranou nahoru.
- 6 Postupujte podle pokynů krok 3 až krok 7 v části „Montáž sestavy opěrky rukou“ na straně 26.
- 7 Vložte baterii. Viz „Výměna baterie“ na straně 12.

**△ UPOZORNĚNÍ:** Před zapnutím počítače našroubujte všechny šrouby zpět a zajistěte, aby žádné nezůstaly volně uvnitř počítače. Pokud tak neučiníte, může dojít k poškození počítače.

# Pevný disk

-  **VAROVÁNÍ:** Před manipulací uvnitř počítače si přečtěte bezpečnostní informace dodané s počítačem. Další informace o vhodných bezpečných postupech naleznete na domovské stránce Regulatory Compliance (Soulad s předpisy) na adrese [www.dell.com/regulatory\\_compliance](http://www.dell.com/regulatory_compliance).
-  **VAROVÁNÍ:** Pokud demontujete pevný disk z počítače a disk je horký, *nedotýkejte se jeho kovového krytu*.
-  **UPOZORNĚNÍ:** Opravy počítače smí provádět pouze kvalifikovaný servisní technik. Na škody způsobené neoprávněným servisním zásahem se nevztahuje záruka.
-  **UPOZORNĚNÍ:** Abyste předešli elektrostatickému výboji, použijte uzemňovací náramek nebo se opakovaně dotýkejte nenatřeného kovového povrchu (například konektoru počítače).
-  **UPOZORNĚNÍ:** Před manipulací uvnitř počítače vyjměte hlavní baterii, viz část „Vyjmutí baterie“ na straně 11). Převedete tak poškození základní desky.
-  **UPOZORNĚNÍ:** Chcete-li předejít ztrátě dat, počítač před vyjmutím sestavy pevného disku vypněte, viz část „Vypnutí počítače“ na straně 7. Nedemontujte pevný disk, pokud je počítač zapnutý nebo v režimu spánku.
-  **UPOZORNĚNÍ:** Pevné disky jsou velmi křehké. Při manipulaci s pevným diskem buďte opatrní.
-  **POZNÁMKA:** Společnost Dell nezaručuje kompatibilitu ani neposkytuje podporu pro pevné disky získané z jiných zdrojů než od společnosti Dell.
-  **POZNÁMKA:** Pokud namontujete pevný disk od jiného dodavatele než od společnosti Dell, je třeba na nový disk nainstalovat operační systém, ovladače a nástroje.

## Demontáž pevného disku

- 1 Postupujte podle pokynů v části „Než začnete“ na straně 7.
- 2 Vyjměte baterii. Viz „Vyjmutí baterie“ na straně 11.

- 3** Postupujte podle pokynů krok 3 až krok 8 v části „Demontáž sestavy opěrky rukou“ na straně 23.
- 4** Posuňte sestavu pevného disku nalevo, abyste ji mohli odpojit od konektoru na základní desce.
- 5** Vyměňte sestavu pevného disku ze základny počítače.



**1** sestava pevného disku

- 6** Odšroubujte čtyři šrouby upevňující držák pevného disku k pevnému disku.
- 7** Odstraňte z pevného disku držák pevného disku.



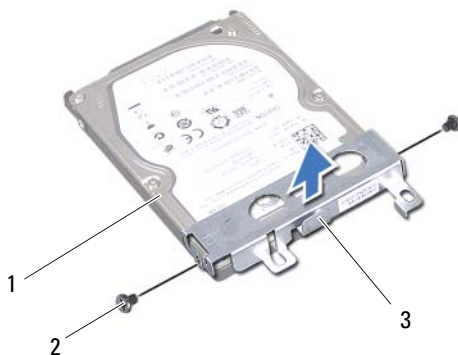

- 1 pevný disk  
2 šrouby (2)  
3 držák pevného disku

## Montáž pevného disku





- 1 Postupujte podle pokynů v části „Než začnete“ na straně 7.
- 2 Vyjměte nový pevný disk z obalu.  
Původní balení si uschovejte pro případ, že budete v budoucnu potřebovat pevný disk uložit či přepravit.
- 3 Umístěte držák pevného disku na pevný disk.
- 4 Zašroubujte dva šrouby upevňující držák pevného disku k pevnému disku.
- 5 Vložte sestavu pevného disku do základny počítače.
- 6 Zatlačte sestavu pevného disku vpravo a připojte ji do konektoru na základní desce.
- 7 Postupujte podle pokynů krok 3 až krok 7 v části „Montáž sestavy opěrky rukou“ na straně 26.
- 8 Vložte baterii. Viz „Výměna baterie“ na straně 12.



**UPOZORNĚNÍ:** Před zapnutím počítače našroubujte všechny šrouby zpět a zajistěte, aby žádné nezůstaly volně uvnitř počítače. Pokud tak neučiníte, může dojít k poškození počítače.



## Bezdrátová karta Mini-Card

-  **VAROVÁNÍ:** Před manipulací uvnitř počítače si přečtěte bezpečnostní informace dodané s počítačem. Další informace o vhodných bezpečných postupech naleznete na domovské stránce Regulatory Compliance (Soulad s předpisy) na adrese [www.dell.com/regulatory\\_compliance](http://www.dell.com/regulatory_compliance).
-  **UPOZORNĚNÍ:** Opravy počítače smí provádět pouze kvalifikovaný servisní technik. Na škody způsobené neoprávněným servisním zásahem se nevztahuje záruka.
-  **UPOZORNĚNÍ:** Abyste předešli elektrostatickému výboji, použijte uzemňovací náramek nebo se opakovaně dotýkejte nenatřeného kovového povrchu (například konektoru počítače).
-  **UPOZORNĚNÍ:** Před manipulací uvnitř počítače vyjměte hlavní baterii, viz část „Vyjmutí baterie“ na straně 11). Předejdete tak poškození základní desky.
-  **POZNÁMKA:** Společnost Dell nezaručuje kompatibilitu ani neposkytuje podporu pro karty Mini-Card získané z jiných zdrojů než od společnosti Dell.

Pokud jste si objednali počítač s bezdrátovou kartou Mini-Card, je karta již nainstalovaná.

Počítač je vybaven jedním slotem poloviční velikosti pro kartu Mini-Card bezdrátové místní sítě (WLAN)/kombinovanou kartu Bluetooth.

-  **POZNÁMKA:** V závislosti na konfiguraci počítače při jeho prodeji může či nemusí být v zásuvce pro kartu Mini-Card tato karta již nainstalována.

## Vyjmutí karty Mini-Card

- 1 Postupujte podle pokynů v části „Než začnete“ na straně 7.
- 2 Vyjměte baterii. Viz „Vyjmutí baterie“ na straně 11.
- 3 Postupujte podle pokynů krok 3 až krok 8 v části „Demontáž sestavy opěrky rukou“ na straně 23.
- 4 Odpojte anténní kabely od karty Mini-Card.

5 Stiskněte a uvolněte výčnělek, který zajišťuje kartu Mini-Card ke konektoru na základní desce.

6 Vyměňte kartu Mini-Card z konektoru na základní desce.

△ **UPOZORNĚNÍ:** Pokud není karta Mini-Card v počítači, uchovávejte ji v ochranném antistatickém obalu. Další informace najdete v části „Ochrana před elektrostatickým výbojem“ v bezpečnostních informacích dodaných s počítačem.





1 Anténní kabely karty Mini-Card (2)

2 výčnělek

# Výměna karty Mini-Card

- 1 Postupujte podle pokynů v části „Než začnete“ na straně 7.
- 2 Vyjměte novou kartu Mini-Card z obalu.

 **UPOZORNĚNÍ:** Pevným rovnoměrným zatlačením zasuňte kartu na místo. Při použití příliš velké síly může dojít k poškození konektoru.

 **UPOZORNĚNÍ:** Konektory jsou opatřeny výčnělkem, aby bylo zajištěno jejich správné připojení. Pokud cítíte odpor, zkontrolujte konektory na kartě a základní desce a kartu znovu vyrovnejte.

 **UPOZORNĚNÍ:** Abyste se vyhnuli poškození karty Mini-Card, nikdy kabely neukládejte pod kartu.

- 3 Zasuňte konektor karty Mini-Card do konektoru na základní desce pod úhlem 45 stupňů.
- 4 Zatlačte na druhý konec karty Mini-Card, dokud nezacvakne na své místo.
- 5 Připojte příslušné anténní kabely ke kartě Mini-Card, kterou instalujete. Následující tabulka uvádí barevné schéma anténních kabelů pro karty Mini-Card podporované tímto počítačem.

Konektory na kartě Mini-Card	Barevné schéma anténních kabelů
<b>WLAN (2 anténní kabely)</b>	
Hlavní WLAN (bílý trojúhelník)	bílý
Pomocný WLAN (černý trojúhelník)	černý

- 6 Postupujte podle pokynů krok 3 až krok 7 v části „Montáž sestavy operčky rukou“ na straně 26.
- 7 Vložte baterii. Viz „Výměna baterie“ na straně 12.

 **UPOZORNĚNÍ:** Před zapnutím počítače našroubujte všechny šrouby zpět a zajistěte, aby žádné nezůstaly volně uvnitř počítače. Pokud tak neučiníte, může dojít k poškození počítače.





- 8 Podle potřeby nainstalujte do počítače ovladače a programy.



**POZNÁMKA:** Pokud namontujete kartu Mini-Card od jiného dodavatele než od společnosti Dell, je třeba nainstalovat příslušné ovladače a nástroje.



## Zvuková karta

-  **VAROVÁNÍ:** Před manipulací uvnitř počítače si přečtěte bezpečnostní informace dodané s počítačem. Další informace o vhodných bezpečných postupech naleznete na domovské stránce Regulatory Compliance (Soulad s předpisy) na adrese [www.dell.com/regulatory\\_compliance](http://www.dell.com/regulatory_compliance).
-  **UPOZORNĚNÍ:** Abyste předešli elektrostatickému výboji, použijte uzemňovací náramek nebo se opakovaně dotýkejte nenatřeného kovového povrchu (například konektoru počítače).
-  **UPOZORNĚNÍ:** Opravy počítače smí provádět pouze kvalifikovaný servisní technik. Na škody způsobené neoprávněným servisním zásahem se nevztahuje záruka.
-  **UPOZORNĚNÍ:** Před manipulací uvnitř počítače vyjměte hlavní baterii, viz část „Vyjmutí baterie“ na straně 11). Předjedete tak poškození základní desky.

## Vyjmutí zvukové karty

- 1 Postupujte podle pokynů v části „Než začnete“ na straně 7.
- 2 Vyjměte baterii. Viz „Vyjmutí baterie“ na straně 11.
- 3 Postupujte podle pokynů krok 3 až krok 8 v části „Demontáž sestavy opěrky rukou“ na straně 23.
- 4 Odpojte anténní kabely karty Mini-Card od konektorů na kartě Mini-Card. Viz „Vyjmutí karty Mini-Card“ na straně 35.
- 5 Zvedněte západku konektoru, která zajišťuje kabel zvukové karty ke konektoru na základní desce, a kabel vyjměte.
- 6 Stiskněte a uvolněte výčnělek, který zajišťuje zvukovou kartu k základně počítače.
- 7 Vyjměte zvukovou kartu ze základny počítače.

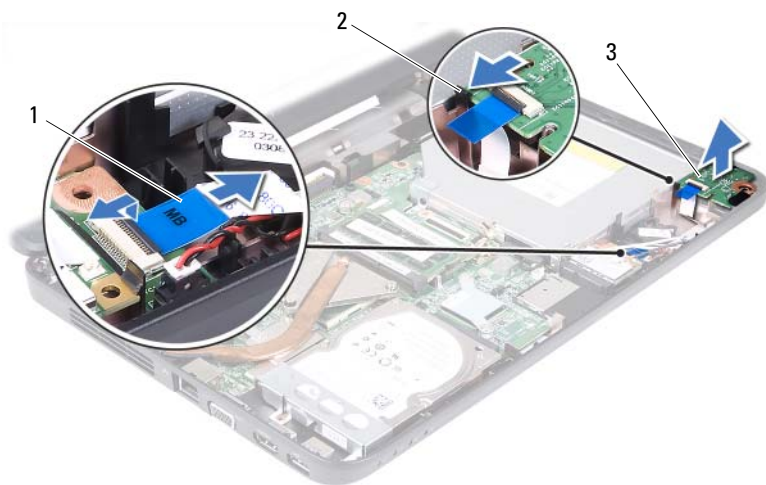

- |   |                     |   |          |
|---|---------------------|---|----------|
| 1 | kabel zvukové karty | 2 | výčnělek |
| 3 | zvuková karta       |   |          |





## Montáž zvukové karty

- 1 Postupujte podle pokynů v části „Než začnete“ na straně 7.
- 2 Pomocí vyrovnávacích podpěrek na základně počítače umístěte zvukovou kartu na své místo a zatlačte na zvukovou kartu, dokud nezapadne na místo.
- 3 Zasaňte kabel zvukové karty do konektoru na základní desce. Zamáčkněte západku konektoru a připevněte tak kabel zvukové karty ke konektoru na základní desce.
- 4 Připojte anténní kabely karty Mini-Card ke konektorům na kartě Mini-Card. Viz „Výměna karty Mini-Card“ na straně 37.
- 5 Postupujte podle pokynů krok 3 až krok 7 v části „Montáž sestavy opěrky rukou“ na straně 26.
- 6 Vložte baterii. Viz „Výměna baterie“ na straně 12.

**△ UPOZORNĚNÍ:** Před zapnutím počítače našroubujte všechny šrouby zpět a zajistěte, aby žádné nezůstaly volně uvnitř počítače. Pokud tak neučiníte, může dojít k poškození počítače.



# Knoflíková baterie

-  **VAROVÁNÍ:** Před manipulací uvnitř počítače si přečtěte bezpečnostní informace dodané s počítačem. Další informace o vhodných bezpečných postupech naleznete na domovské stránce Regulatory Compliance (Soulad s předpisy) na adrese [www.dell.com/regulatory\\_compliance](http://www.dell.com/regulatory_compliance).
-  **UPOZORNĚNÍ:** Opravy počítače smí provádět pouze kvalifikovaný servisní technik. Na škody způsobené neoprávněným servisním zásahem se nevztahuje záruka.
-  **UPOZORNĚNÍ:** Abyste předešli elektrostatickému výboji, použijte uzemňovací náramek nebo se opakovaně dotýkejte nenatřeného kovového povrchu (například konektoru počítače).
-  **UPOZORNĚNÍ:** Před manipulací uvnitř počítače vyjměte hlavní baterii, viz část „Vyjmutí baterie“ na straně 11). Přejdete tak poškození základní desky.

## Vyjmutí knoflíkové baterie

- 1 Postupujte podle pokynů v části „Než začnete“ na straně 7.
- 2 Vyjměte baterii. Viz „Vyjmutí baterie“ na straně 11.
- 3 Postupujte podle pokynů krok 3 až krok 8 v části „Demontáž sestavy opěrky rukou“ na straně 23.

Pro model Inspiron 14-N4050:

- a Zvedněte západku konektoru, která zajišťuje kabel zvukové karty ke konektoru na systémové desce, a kabel vyjměte.
- b Odpojte kabel knoflíkové baterie od konektoru na základní desce.
- c Vyjměte knoflíkovou baterii z patice baterie na základně počítače.

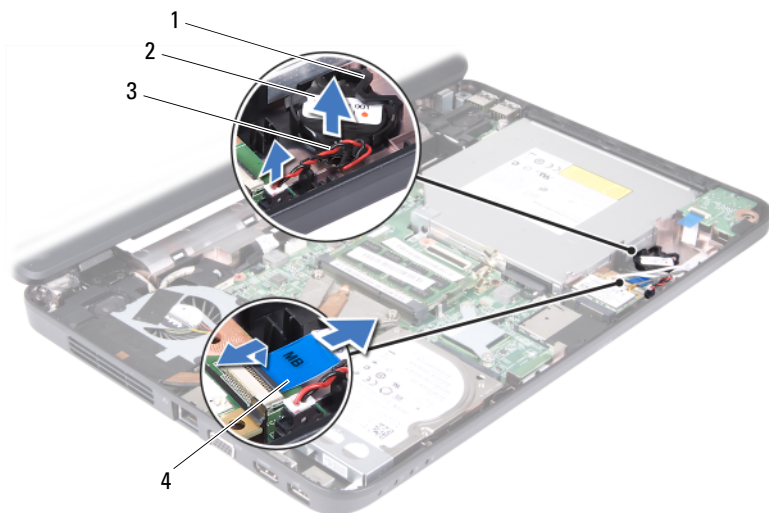

- |   |                          |   |                     |
|---|--------------------------|---|---------------------|
| 1 | patice baterie           | 2 | knoflíková baterie  |
| 3 | kabel knoflíkové baterie | 4 | kabel zvukové karty |

Pro model Inspiron M4040:

- a Pomocí plastové jehly vypačte knoflíkovou baterii z patice na základní desce.
- b Vysuňte knoflíkovou baterii z patice baterie na základní desce.



1 plastová jehla

2 knoflíková baterie

## Vložení knoflíkové baterie

1 Postupujte podle pokynů v části „Než začnete“ na straně 7.

Pro model Inspiron M4040:

Vložte knoflíkovou baterii znakem + nahoru do patice na základní desce.

Pro model Inspiron 14-N4050:





- a Zasuňte knoflíkovou baterii do patice baterie na základně počítače.
  - b Připojte kabel knoflíkové baterie do konektoru na základní desce.
  - c Zasuňte kabel zvukové karty do konektoru na základní desce.  
Zamáčkněte západku konektoru a připevněte tak kabel zvukové karty ke konektoru na základní desce.
- 2 Postupujte podle pokynů krok 3 až krok 7 v části „Montáž sestavy opěrky rukou“ na straně 26.
- 3 Vložte baterii. Viz „Výměna baterie“ na straně 12.



**UPOZORNĚNÍ:** Před zapnutím počítače našroubujte všechny šrouby zpět a zajistěte, aby žádné nezůstaly volně uvnitř počítače. Pokud tak neučiníte, může dojít k poškození počítače.



## Panel USB

-  **VAROVÁNÍ:** Před manipulací uvnitř počítače si přečtěte bezpečnostní informace dodané s počítačem. Další informace o vhodných bezpečných postupech naleznete na domovské stránce Regulatory Compliance (Soulad s předpisy) na adrese [www.dell.com/regulatory\\_compliance](http://www.dell.com/regulatory_compliance).
-  **UPOZORNĚNÍ:** Chcete-li předejít elektrostatickému výboji, použijte uzemňovací náramek nebo se opakovaně dotýkejte nenatřeného kovového povrchu počítače.
-  **UPOZORNĚNÍ:** Opravy počítače smí provádět pouze kvalifikovaný servisní technik. Na škody způsobené neoprávněným servisním zásahem se nevztahuje záruka.
-  **UPOZORNĚNÍ:** Před manipulací uvnitř počítače vyjměte hlavní baterii, viz část „Vyjmutí baterie“ na straně 11). Předejdete tak poškození základní desky.

## Demontáž panelu USB

- 1 Postupujte podle pokynů v „Než začnete“ na straně 7.
- 2 Vyjměte baterii. Viz „Vyjmutí baterie“ na straně 11.
- 3 Postupujte podle pokynů krok 3 až krok 8 v části „Demontáž sestavy opěrky rukou“ na straně 23.
- 4 Demontujte optickou jednotku. Viz „Vyjmutí optické jednotky“ na straně 21.
- 5 Zvedněte západku konektoru, která zajišťuje kabel panelu USB ke konektoru na základní desce, a kabel vyjměte.
- 6 Demontujte šroub, který připevňuje desku USB k základně počítače.
- 7 Šikmo zvedněte panel USB a uvolněte konektory na panelu z otvorů na základně počítače.

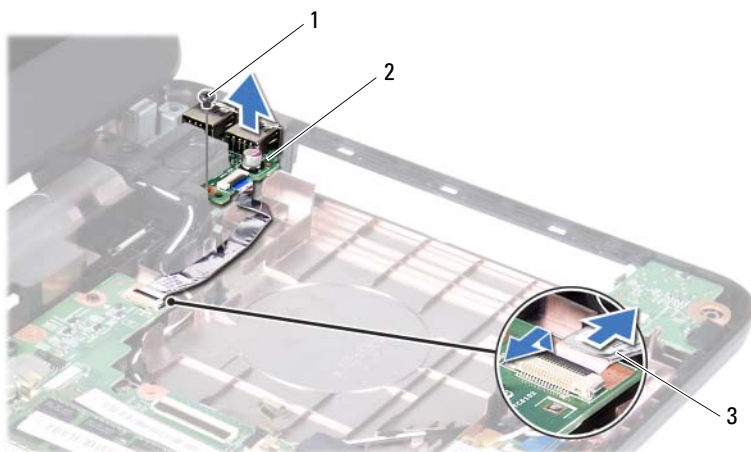





- |   |                  |   |           |
|---|------------------|---|-----------|
| 1 | šroub            | 2 | panel USB |
| 3 | kabel panelu USB |   |           |

## Montáž panelu USB

- 1 Postupujte podle pokynů v „Než začnete“ na straně 7.
- 2 Zasuňte konektory na panelu USB do otvorů na základně počítače a zarovnejte otvor pro šroub na panelu s otvorem pro šroub na základně počítače.
- 3 Nasaďte šroub, který připevňuje desku USB k základně počítače.
- 4 Zasuňte kabel panelu USB do konektoru na základní desce. Zamáčkněte západku konektoru a připevněte tak kabel panelu USB ke konektoru na základní desce.
- 5 Vložte optickou jednotku. Viz „Montáž optické jednotky“ na straně 22.
- 6 Postupujte podle pokynů krok 3 až krok 7 v části „Montáž sestavy opěrky rukou“ na straně 26.
- 7 Vložte baterii. Viz „Výměna baterie“ na straně 12.

**△ UPOZORNĚNÍ:** Před zapnutím počítače našroubujte všechny šrouby zpět a zajistěte, aby žádné nezůstaly volně uvnitř počítače. Pokud tak neučiníte, může dojít k poškození počítače.

## Sestava chlazení

-  **VAROVÁNÍ:** Před manipulací uvnitř počítače si přečtěte bezpečnostní informace dodané s počítačem. Další informace o vhodných bezpečných postupech naleznete na domovské stránce Regulatory Compliance (Soulad s předpisy) na adrese [www.dell.com/regulatory\\_compliance](http://www.dell.com/regulatory_compliance).
-  **UPOZORNĚNÍ:** Opravy počítače smí provádět pouze kvalifikovaný servisní technik. Na škody způsobené neoprávněným servisním zásahem se nevztahuje záruka.
-  **UPOZORNĚNÍ:** Abyste předešli elektrostatickému výboji, použijte uzemňovací náramek nebo se opakovaně dotýkejte nenatřeného kovového povrchu (například konektoru počítače).
-  **UPOZORNĚNÍ:** Před manipulací uvnitř počítače vyjměte hlavní baterii, viz část „Vyjmutí baterie“ na straně 11). Předejdete tak poškození základní desky.
-  **POZNÁMKA:** Umístění kabelu ventilátoru a rozměry sestavy chlazení se mohou lišit na základě vašeho výběru při nákupu počítače.

## Demontáž sestavy chlazení

- 1 Postupujte podle pokynů v části „Než začnete“ na straně 7.
- 2 Vyjměte baterii. Viz „Vyjmutí baterie“ na straně 11.
- 3 Postupujte podle pokynů krok 3 až krok 8 v části „Demontáž sestavy opěrky rukou“ na straně 23.
- 4 Odpojte kabel ventilátoru z konektoru na základní desce.
- 5 Postupně (podle pořadí vyznačeného na sestavě chlazení) uvolněte čtyři šrouby upevňujících sestavu k základní desce.
- 6 Vytáhněte sestavu chlazení ven z počítače.



- |   |                    |   |                   |
|---|--------------------|---|-------------------|
| 1 | sestava chlazení   | 2 | kabel ventilátoru |
| 3 | jisticí šrouby (4) |   |                   |





## Nasazení sestavy chlazení

- 1 Postupujte podle pokynů v části „Než začnete“ na straně 7.
- 2 Vyrovnajte čtyři jisticí šrouby na sestavě chlazení s otvory pro šrouby v základní desce a šrouby postupně dotáhněte (v pořadí vyznačeném na sestavě chlazení).
- 3 Připojte kabel ventilátoru ke konektoru na základní desce.
- 4 Postupujte podle pokynů krok 3 až krok 7 v části „Montáž sestavy opěrky rukou“ na straně 26.
- 5 Vložte baterii. Viz „Výměna baterie“ na straně 12.

**△ UPOZORNĚNÍ:** Před zapnutím počítače našroubujte všechny šrouby zpět a zajistěte, aby žádné nezůstaly volně uvnitř počítače. Pokud tak neučiníte, může dojít k poškození počítače.



# Modul procesoru (Pouze pro model Inspiron 14-N4050)

-  **VAROVÁNÍ:** Před manipulací uvnitř počítače si přečtěte bezpečnostní informace dodané s počítačem. Další informace o vhodných bezpečných postupech naleznete na domovské stránce Regulatory Compliance (Soulad s předpisy) na adrese [www.dell.com/regulatory\\_compliance](http://www.dell.com/regulatory_compliance).
-  **UPOZORNĚNÍ:** Opravy počítače smí provádět pouze kvalifikovaný servisní technik. Na škody způsobené neoprávněným servisním zásahem se nevztahuje záruka.
-  **UPOZORNĚNÍ:** Abyste předešli elektrostatickému výboji, použijte uzemňovací náramek nebo se opakovaně dotýkejte nenatřeného kovového povrchu (například konektoru počítače).
-  **UPOZORNĚNÍ:** Před manipulací uvnitř počítače vyjměte hlavní baterii, viz část „Vyjmutí baterie“ na straně 11). Předejdete tak poškození základní desky.
-  **UPOZORNĚNÍ:** Karty a jiné komponenty držte vždy za hrany, snažte se nedotýkat kolíků a kontaktů.

## Demontáž modulu procesoru

- 1 Postupujte podle pokynů v části „Než začnete“ na straně 7.
- 2 Vyjměte baterii. Viz „Vyjmutí baterie“ na straně 11.
- 3 Postupujte podle pokynů krok 3 až krok 8 v části „Demontáž sestavy opěrky rukou“ na straně 23.
- 4 Namontujte sestavu chlazení. Viz „Demontáž sestavy chlazení“ na straně 47.
- 5 Patici ZIF uvolníte malým plochým šroubovákem. Otáčejte vačkovým šroubem patice ZIF proti směru hodinových ručiček, dokud se šroub nezarazí.

△ **UPOZORNĚNÍ:** Chcete-li dosáhnout maximálního účinku chlazení procesoru, na sestavě chlazení procesoru se nedotýkejte ploch pro přenos tepla. Mastnota na vaší pokožce může snížit schopnost přenosu tepla na teplovodivých deskách.

△ **UPOZORNĚNÍ:** Při demontáži modulu procesoru vytáhněte modul přímo nahoru. Buďte opatrní, abyste na modulu neohnuli kolíky.

6 Modul procesoru zvedněte z patice ZIF.

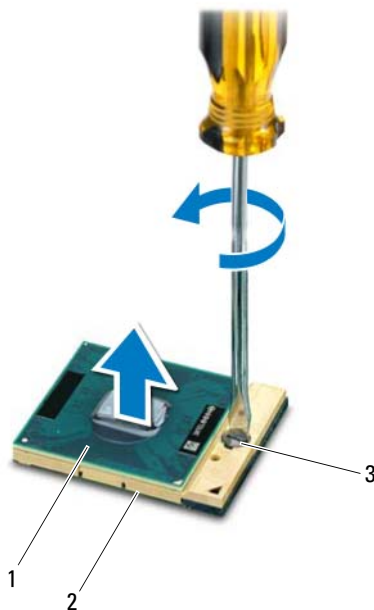

1 modul procesoru

2 patice ZIF

3 vačkový šroub patice ZIF

## Montáž modulu procesoru

1 Postupujte podle pokynů v části „Než začnete“ na straně 7.

 **POZNÁMKA:** Instalujete-li nový procesor, zašleme vám novou termální sestavu včetně připevněného termálního bloku nebo nového termálního bloku společně s dokumentací ilustrující správnou instalaci.

- 2 Roh modulu procesoru s kolíkem 1 srovnajte s rohem kolíku 1 patice ZIF a poté vložte modul procesoru.

 **POZNÁMKA:** Roh kolíku 1 na modulu procesoru je označen trojúhelníkem, který je nutné srovnat s trojúhelníkem na rohu kolíku 1 patice ZIF.

Jakmile je procesor správně usazen, všechny čtyři rohy budou vyrovnány do stejné výšky. Pokud je některý z rohů modulu výše než ostatní, není modul usazen správně.





 **UPOZORNĚNÍ:** **Chcete-li se vyhnout poškození procesoru, držte šroubovák při šroubování vačkového šroubu tak, aby byl kolmo k procesoru.**

- 3 Otáčením vačkového šroubu ve směru hodinových ručiček dotáhněte patici ZIF, čímž připevníte modul procesoru k základní desce.
- 4 Namontujte sestavu chlazení. Viz „Nasazení sestavy chlazení“ na straně 48.
- 5 Postupujte podle pokynů krok 3 až krok 7 v části „Montáž sestavy opěrky rukou“ na straně 26.
- 6 Vložte baterii. Viz „Výměna baterie“ na straně 12.

 **UPOZORNĚNÍ:** **Před zapnutím počítače našroubujte všechny šrouby zpět a zajistěte, aby žádné nezůstaly volně uvnitř počítače. Pokud tak neučiníte, může dojít k poškození počítače.**



## Kryt závěsu

-  **VAROVÁNÍ:** Před manipulací uvnitř počítače si přečtěte bezpečnostní informace dodané s počítačem. Další informace o vhodných bezpečných postupech naleznete na domovské stránce Regulatory Compliance (Soulad s předpisy) na adrese [www.dell.com/regulatory\\_compliance](http://www.dell.com/regulatory_compliance).
-  **UPOZORNĚNÍ:** Opravy počítače smí provádět pouze kvalifikovaný servisní technik. Na škody způsobené neoprávněným servisním zásahem se nevztahuje záruka.
-  **UPOZORNĚNÍ:** Abyste předešli elektrostatickému výboji, použijte uzemňovací náramek nebo se opakovaně dotýkejte nenatřeného kovového povrchu (například konektoru počítače).
-  **UPOZORNĚNÍ:** Před manipulací uvnitř počítače vyjměte hlavní baterii, viz část „Vyjmutí baterie“ na straně 11). Předejdete tak poškození základní desky.

## Demontáž krytu závěsu

- 1 Postupujte podle pokynů v části „Než začnete“ na straně 7.
- 2 Vyjměte baterii. Viz „Vyjmutí baterie“ na straně 11.
- 3 Vyšroubujte dva šrouby připevňující kryt závěsu k základně počítače.



- 4 Otočte počítač spodní stranou nahoru.
- 5 Sejměte kryt závěsu ze základny počítače.



- 1 kryt závěsu

## Montáž krytu závěsu





- 1 Postupujte podle pokynů v části „Než začnete“ na straně 7.
- 2 Vyrovnajte výčnělky na krytu závěsu s otvory v základně počítače a stisknutím kryt závěsu usadíte na místě.
- 3 Otočte počítač spodní stranou nahoru.
- 4 Zašroubujte dva šrouby připevňující kryt závěsu k základně počítače.
- 5 Vložte baterii. Viz „Výměna baterie“ na straně 12.

**△ UPOZORNĚNÍ:** Před zapnutím počítače našroubujte všechny šrouby zpět a zajistěte, aby žádné nezůstaly volně uvnitř počítače. Pokud tak neučiníte, může dojít k poškození počítače.





# Displej

-  **VAROVÁNÍ:** Před manipulací uvnitř počítače si přečtěte bezpečnostní informace dodané s počítačem. Další informace o vhodných bezpečných postupech naleznete na domovské stránce Regulatory Compliance (Soulad s předpisy) na adrese [www.dell.com/regulatory\\_compliance](http://www.dell.com/regulatory_compliance).
-  **UPOZORNĚNÍ:** Opravy počítače smí provádět pouze kvalifikovaný servisní technik. Na škody způsobené neoprávněným servisním zásahem se nevztahuje záruka.
-  **UPOZORNĚNÍ:** Abyste předešli elektrostatickému výboji, použijte uzemňovací náramek nebo se opakovaně dotýkejte nenatřeného kovového povrchu (například konektoru počítače).
-  **UPOZORNĚNÍ:** Před manipulací uvnitř počítače vyjměte hlavní baterii, viz část „Vyjmutí baterie“ na straně 11). Přejdete tak poškození základní desky.

## Sestava displeje

### Demontáž sestavy displeje

- 1 Postupujte podle pokynů v části „Než začnete“ na straně 7.
- 2 Vyjměte baterii. Viz „Vyjmutí baterie“ na straně 11.
- 3 Postupujte podle pokynů krok 3 až krok 8 v části „Demontáž sestavy opěrky rukou“ na straně 23.
- 4 Demontujte optickou jednotku. Viz „Vyjmutí optické jednotky“ na straně 21.
- 5 Demontujte panel USB. Viz „Demontáž panelu USB“ na straně 45.
- 6 Vyjměte kryt závěsu. Viz „Demontáž krytu závěsu“ na straně 53.
- 7 Odpojte kabel displeje od konektoru na základní desce.
- 8 Odpojte anténní kabely karty Mini-Card od konektorů na kartě Mini-Card.
- 9 Poznamenejte si vedení kabelu displeje a anténních kabelů karty Mini-Card a kabely vyjměte z vodiček.

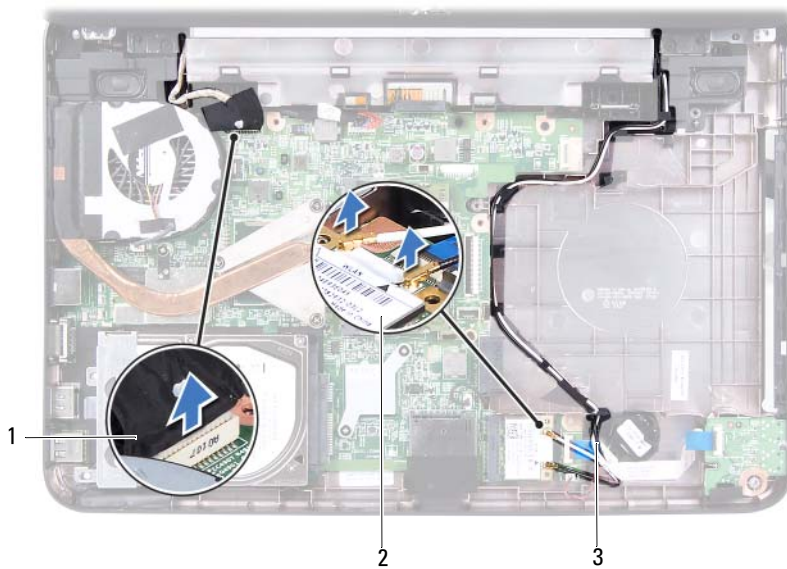

- 1 kabel displeje  
2 karta Mini-Card  
3 anténní kabely karty Mini-Card

- 10 Vyšroubujte dva šrouby, které připevňují sestavu displeje k základně počítače.  
11 Zvedněte a vyjměte sestavu displeje ze základny počítače.



1 sestava displeje

2 šrouby (2)

## Montáž sestavy displeje

- 1 Postupujte podle pokynů v části „Než začnete“ na straně 7.
- 2 Umístěte sestavu displeje do správné polohy a našroubujte dva šrouby, které sestavu připevňují k základně počítače.
- 3 Uložte kabel displeje a anténní kabely karty Mini-Card do směrovacích vodičků.
- 4 Připojte kabel displeje ke konektoru na základní desce.
- 5 Připojte anténní kabely karty Mini-Card ke kartě Mini-Card.
- 6 Namontujte zpět kryt závěsu. Viz „Montáž krytu závěsu“ na straně 55.
- 7 Namontujte zpět panel USB. Viz „Montáž panelu USB“ na straně 46.
- 8 Namontujte optickou jednotku. Viz „Montáž optické jednotky“ na straně 22.

- 9 Postupujte podle pokynů krok 3 až krok 7 v části „Montáž sestavy opěrky rukou“ na straně 26.
- 10 Vložte baterii. Viz „Výměna baterie“ na straně 12.

**△ UPOZORNĚNÍ:** Před zapnutím počítače našroubujte všechny šrouby zpět a zajistěte, aby žádné nezůstaly volně uvnitř počítače. Pokud tak neučiníte, může dojít k poškození počítače.

## Rámeček displeje

### Demontáž rámečku displeje

- 1 Postupujte podle pokynů v části „Než začnete“ na straně 7.
- 2 Demontujte sestavu displeje. Viz „Demontáž sestavy displeje“ na straně 57.

**△ UPOZORNĚNÍ:** Rámeček displeje je velmi křehký. Při jeho demontáži dávejte dobrý pozor, abyste jej nepoškodili.

- 3 Prsty opatrně páčením vysuňte vnitřní okraj rámečku displeje.
- 4 Vyjměte rámeček displeje.



- 1 rámeček displeje

## Montáž rámečku displeje

- 1 Postupujte podle pokynů v části „Než začnete“ na straně 7.
- 2 Vyrovnajte rámeček displeje na displeji panelu a opatrně jej zacvaknutím zasuňte na místo.
- 3 Namontujte sestavu displeje zpět. Viz „Montáž sestavy displeje“ na straně 59.

 **UPOZORNĚNÍ:** Před zapnutím počítače našroubujte všechny šrouby zpět a zajistěte, aby žádné nezůstaly volně uvnitř počítače. Pokud tak neučiníte, může dojít k poškození počítače.

## Panel displeje

### Demontáž panelu displeje

- 1 Postupujte podle pokynů v části „Než začnete“ na straně 7.
- 2 Demontujte sestavu displeje. Viz „Demontáž sestavy displeje“ na straně 57.
- 3 Demontujte rámeček displeje. Viz „Demontáž rámečku displeje“ na straně 60.
- 4 Odpojte kabel kamery od konektoru na modulu kamery. Viz „Demontáž modulu kamery“ na straně 67.
- 5 Poznamenejte si způsob vedení kabelu displeje a vedení anténních kabelů karty Mini-Card a vyjměte je z vodiček umístěných na závěsu displeje.
- 6 Vyšroubujte šest šroubů připevňujících panel displeje ke krytu displeje.

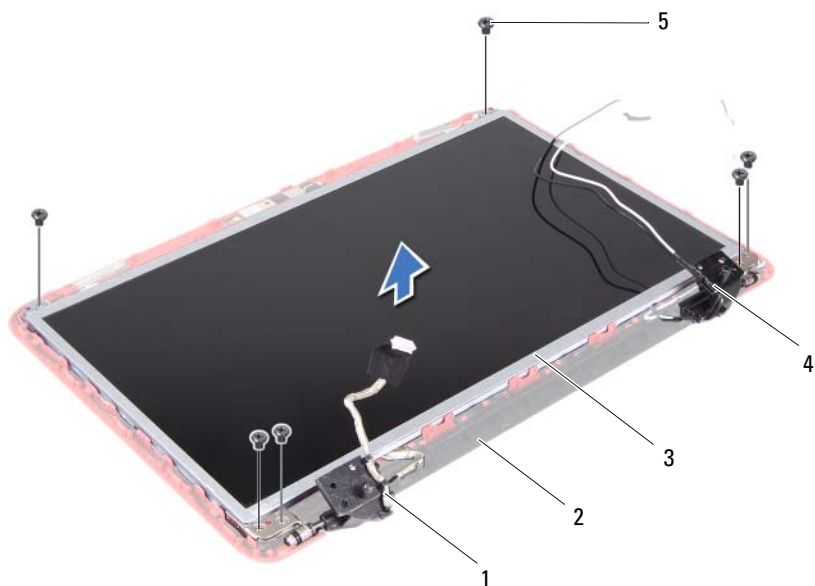

- |   |                |   |                                |
|---|----------------|---|--------------------------------|
| 1 | kabel displeje | 2 | kryt displeje                  |
| 3 | panel displeje | 4 | anténní kabely karty Mini-Card |
| 5 | šrouby (6)     |   |                                |

**7** Zvedněte panel displeje z krytu.

**8** Odšroubujte čtyři šrouby (dva na každé straně) připevňující držáky panelu displeje k panelu displeje.

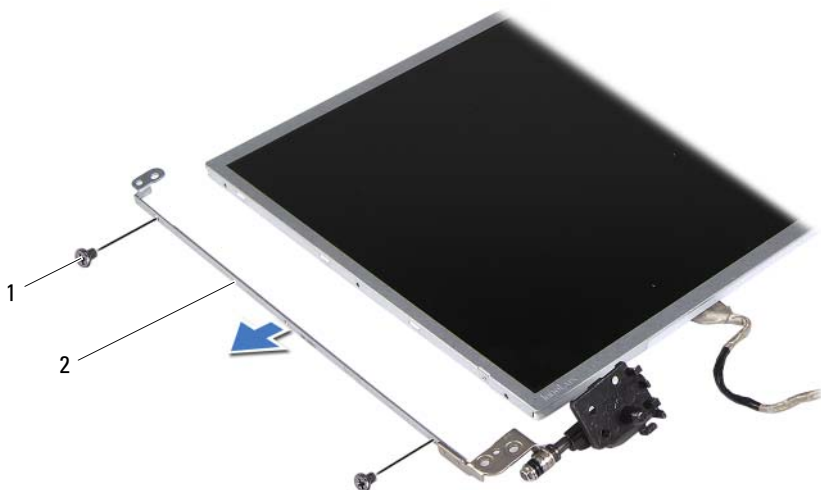

1 šrouby (4)

2 držáky panelu displeje (2)

**9** Otočte panel displeje spodní stranou nahoru a položte ho na čistý povrch.

**10** Odloupněte a zvedněte pásku, která zajišťuje kabel displeje ke konektoru na desce displeje a odpojte kabel displeje.

**11** Poznamenejte si vedení kabelu displeje a odloupněte kabel za zední strany panelu displeje.

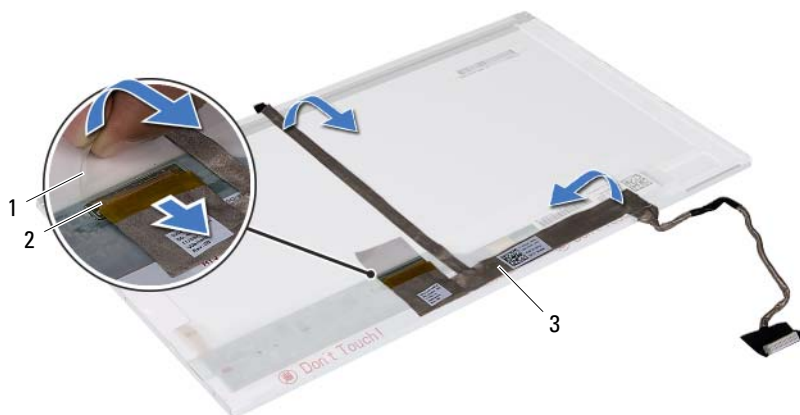

- |   |                |   |                            |
|---|----------------|---|----------------------------|
| 1 | páska          | 2 | konektor na desce displeje |
| 3 | kabel displeje |   |                            |

## Montáž panelu displeje

- 1 Postupujte podle pokynů v části „Než začnete“ na straně 7.
- 2 Upevněte kabel displeje k zadní straně panelu displeje.
- 3 Připojte kabel displeje ke konektoru desky displeje a upevněte jej páskou.
- 4 Panel displeje otočte.
- 5 Vyrovnajte otvory pro šrouby na držáku panelu displeje s otvory pro šrouby v panelu displeje a osad'te čtyři šrouby (dva na každé straně).
- 6 Vyrovnajte otvory pro šrouby v panelu displeje s otvory pro šrouby v krytu displeje a osad'te šest šroubů.
- 7 Uložte kabel displeje a kabely antény karty Mini-Card do směrovacích vodítek na závěsech displeje
- 8 Připojte kabel kamery ke konektoru na modulu kamery. Viz „Montáž modulu kamery“ na straně 68.
- 9 Namontujte rámeček displeje. Viz „Montáž rámečku displeje“ na straně 61.
- 10 Namontujte sestavu displeje zpět. Viz „Montáž sestavy displeje“ na straně 59.









**UPOZORNĚNÍ:** Před zapnutím počítače našroubujte všechny šrouby zpět a zajistěte, aby žádné nezůstaly volně uvnitř počítače. Pokud tak neučiníte, může dojít k poškození počítače.



## Modul kamery

-  **VAROVÁNÍ:** Před manipulací uvnitř počítače si přečtěte bezpečnostní informace dodané s počítačem. Další informace o vhodných bezpečných postupech naleznete na domovské stránce Regulatory Compliance (Soulad s předpisy) na adrese [www.dell.com/regulatory\\_compliance](http://www.dell.com/regulatory_compliance).
-  **UPOZORNĚNÍ:** Opravy počítače smí provádět pouze kvalifikovaný servisní technik. Na škody způsobené neoprávněným servisním zásahem se nevztahuje záruka.
-  **UPOZORNĚNÍ:** Abyste předešli elektrostatickému výboji, použijte uzemňovací náramek nebo se opakovaně dotýkejte nenatřeného kovového povrchu (například konektoru počítače).
-  **UPOZORNĚNÍ:** Před manipulací uvnitř počítače vyjměte hlavní baterii, viz část „Vyjmutí baterie“ na straně 11. Předejdete tak poškození základní desky.

## Demontáž modulu kamery

- 1 Postupujte podle pokynů v části „Než začnete“ na straně 7.
- 2 Vyjměte baterii. Viz „Vyjmutí baterie“ na straně 11.
- 3 Postupujte podle pokynů krok 3 až krok 8 v části „Demontáž sestavy opěrky rukou“ na straně 23.
- 4 Demontujte optickou jednotku. Viz „Vyjmutí optické jednotky“ na straně 21.
- 5 Demontujte desku USB. Viz „Demontáž panelu USB“ na straně 45.
- 6 Demontujte kryt závěsu. Viz „Demontáž krytu závěsu“ na straně 53.
- 7 Demontujte sestavu displeje. Viz „Demontáž sestavy displeje“ na straně 57.
- 8 Demontujte rámeček displeje. Viz „Demontáž rámečku displeje“ na straně 60.
- 9 Odpojte kabel kamery od konektoru na modulu kamery.
- 10 Uvolněte výčnělky zajišťující modul kamery ke krytu displeje a odklopte modul kamery od krytu displeje.

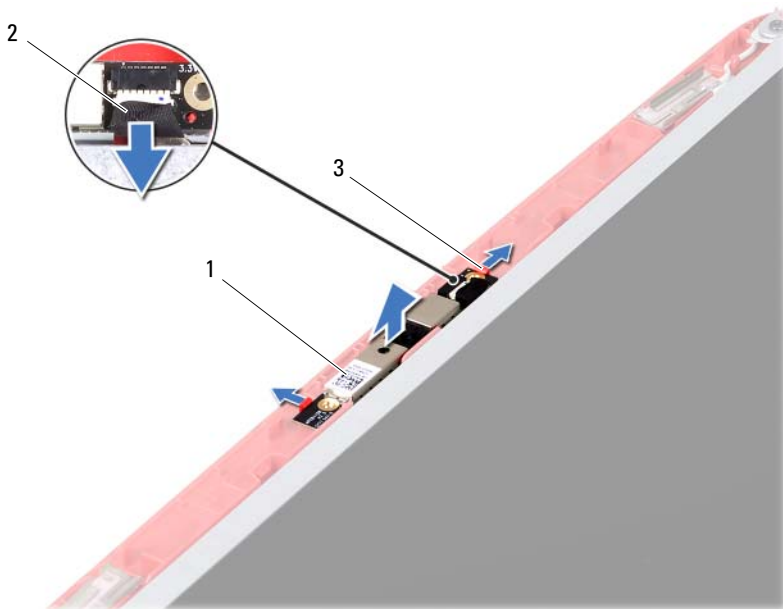

- |   |              |   |              |
|---|--------------|---|--------------|
| 1 | modul kamery | 2 | kabel kamery |
| 3 | výčňelky (2) |   |              |

## Montáž modulu kamery

- 1 Postupujte podle pokynů v části „Než začnete“ na straně 7.
- 2 Připojte kabel kamery ke konektoru na modulu kamery.
- 3 Pomocí vyrovnávacích podpěrek na krytu displeje umístěte modul kamery do správné polohy a zaklapněte modul kamery na místo.
- 4 Namontujte rámeček displeje. Viz „Montáž rámečku displeje“ na straně 61.
- 5 Namontujte sestavu displeje zpět. Viz „Montáž sestavy displeje“ na straně 59.
- 6 Namontujte zpět kryt závěsu. Viz „Montáž krytu závěsu“ na straně 55.
- 7 Namontujte zpět desku USB. Viz „Montáž panelu USB“ na straně 46.





- 8 Namontujte optickou jednotku. Viz „Montáž optické jednotky“ na straně 22.
- 9 Postupujte podle pokynů krok 3 až krok 7 v části „Montáž sestavy opěrky rukou“ na straně 26.
- 10 Vložte baterii. Viz „Výměna baterie“ na straně 12.



**UPOZORNĚNÍ:** Před zapnutím počítače našroubujte všechny šrouby zpět a zajistěte, aby žádné nezůstaly volně uvnitř počítače. Pokud tak neučiníte, může dojít k poškození počítače.



## Základní deska

-  **VAROVÁNÍ:** Před manipulací uvnitř počítače si přečtěte bezpečnostní informace dodané s počítačem. Další informace o vhodných bezpečných postupech naleznete na domovské stránce Regulatory Compliance (Soulad s předpisy) na adrese [www.dell.com/regulatory\\_compliance](http://www.dell.com/regulatory_compliance).
-  **UPOZORNĚNÍ:** Opravy počítače smí provádět pouze kvalifikovaný servisní technik. Na škody způsobené neoprávněným servisním zásahem se nevztahuje záruka.
-  **UPOZORNĚNÍ:** Abyste předešli elektrostatickému výboji, použijte uzemňovací náramek nebo se opakovaně dotýkejte nenatřeného kovového povrchu (například konektoru počítače).
-  **UPOZORNĚNÍ:** Před manipulací uvnitř počítače vyjměte hlavní baterii, viz část „Vyjmutí baterie“ na straně 11). Předjedete tak poškození základní desky.
-  **UPOZORNĚNÍ:** Karty a jiné komponenty držte vždy za hrany, snažte se nedotýkat kolíků a kontaktů.

## Vyjmutí základní desky

- 1 Postupujte podle pokynů v části „Než začnete“ na straně 7.
- 2 Stiskněte a vyjměte všechny karty instalované ve čtečce paměťových karet 3 v 1.
- 3 Vyjměte baterii. Viz „Vyjmutí baterie“ na straně 11.
- 4 Demontujte klávesnici. Viz „Vyjmutí klávesnice“ na straně 13.
- 5 Demontujte paměťový modul (paměťové moduly). Viz „Demontáž paměťových modulů“ na straně 17.
- 6 Demontujte optickou jednotku. Viz „Vyjmutí optické jednotky“ na straně 21.
- 7 Postupujte podle pokynů krok 3 až krok 8 v části „Demontáž sestavy opěrky rukou“ na straně 23.
- 8 Demontujte kartu Mini-Card. Viz „Vyjmutí karty Mini-Card“ na straně 35.

- 9 Postupujte podle pokynů krok 4 až krok 5 v části „Demontáž pevného disku“ na straně 31.
- 10 Namontujte sestavu chlazení. Viz „Demontáž sestavy chlazení“ na straně 47.
- 11 Demontujte procesor. Viz „Demontáž modulu procesoru“ na straně 49.
- 12 Odpojte kabel displeje, kabely reproduktorů, kabel zvukové karty, kabel panelu USB, kabel knoflíkové baterie a kabel napájecího adaptéru od konektorů na základní desce.

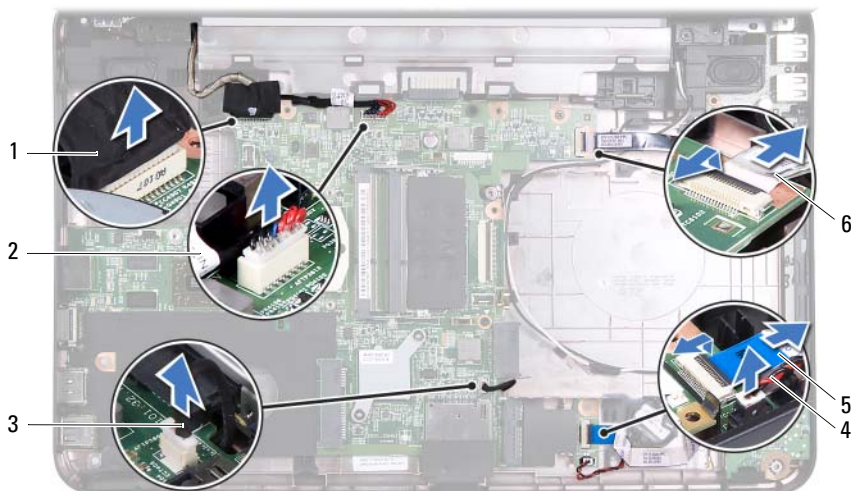

- |   |                     |   |                           |
|---|---------------------|---|---------------------------|
| 1 | kabel displeje      | 2 | kabel napájecího adaptéru |
| 3 | kabel reproduktorů  | 4 | kabel knoflíkové baterie  |
| 5 | kabel zvukové karty | 6 | kabel panelu USB          |

- 13 Vyšroubujte dva šroubky, které upevňují základní desku k základně počítače.
- 14 Šikmo zvedněte základní desku a uvolněte konektory na desce z otvorů na základně počítače.

 **POZNÁMKA:** Rozměry základní desky a umístění součástí základní desky se mohou lišit na základě vašeho výběru při nákupu počítače.



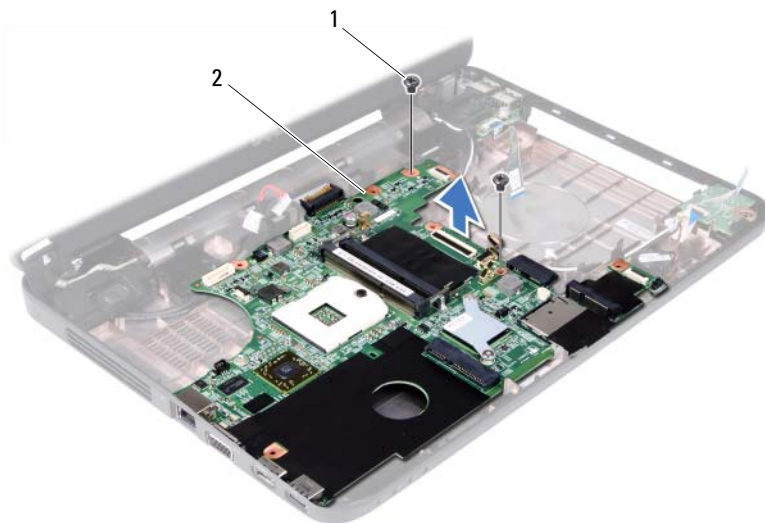

1 šrouby (2)

2 základní deska

## Nasazení základní desky

- 1 Postupujte podle pokynů v části „Než začnete“ na straně 7.
- 2 Zasuňte konektory na základní desce do slotů v základně počítače.
- 3 Zašroubujte dva šroubky, které upevňují základní desku k základně počítače.
- 4 Připojte kabel displeje, kabely reproduktorů, kabel zvukové karty, kabel panelu USB, kabel knoflíkové baterie a kabel napájecího adaptéru ke konektorům na základní desce.
- 5 Namontujte procesor. Viz „Montáž modulu procesoru“ na straně 50.
- 6 Namontujte sestavu chlazení. Viz „Nasazení sestavy chlazení“ na straně 48.
- 7 Postupujte podle pokynů krok 5 až krok 6 v části „Montáž pevného disku“ na straně 33.
- 8 Namontujte kartu Mini-Card. Viz „Výměna karty Mini-Card“ na straně 37.
- 9 Postupujte podle pokynů krok 3 až krok 7 v části „Montáž sestavy opěrky rukou“ na straně 26.

- 10 Namontujte optickou jednotku. Viz „Montáž optické jednotky“ na straně 22.
- 11 Namontujte paměťové moduly. Viz „Montáž paměťových modulů“ na straně 18.
- 12 Namontujte klávesnici. Viz „Montáž klávesnice“ na straně 15.
- 13 Vložte baterii. Viz „Výměna baterie“ na straně 12.
- 14 Namontujte všechny demontované karty nebo záslepky čtečky paměťových karet 3 v 1



**UPOZORNĚNÍ:** Před zapnutím počítače našroubujte všechny šrouby zpět a zajistěte, aby žádné nezůstaly volně uvnitř počítače. Pokud tak neučiníte, může dojít k poškození počítače.

- 15 Zapněte počítač.



**POZNÁMKA:** Po montáži základní desky zadejte do systému BIOS nové desky servisní označení počítače.

- 16 Zadejte kód servisního štítku. Viz „Zadání servisního označení do systému BIOS“ na straně 74.

## Zadání servisního označení do systému BIOS

- 1 Ujistěte se, že je adaptér střídavého proudu zapojený a že je správně vložena hlavní baterie.
- 2 Zapněte počítač.
- 3 Stisknutím klávesy <F2> během testu POST přejděte do programu pro nastavení systému.
- 4 Přejděte na kartu Security (Zabezpečení) a zadejte servisní označení do pole **Set Service Tag** (Nastavit servisní označení).

# Aktualizace systému BIOS

Systém BIOS může vyžadovat aktualizaci v případě, že je k dispozici nová aktualizace, nebo když vyměňujete základní desku. Aktualizace systému BIOS:

- 1 Zapněte počítač.
- 2 Přejděte na stránku [support.dell.com/support/downloads](https://support.dell.com/support/downloads).
- 3 Vyhledejte soubor aktualizace systému BIOS pro svůj počítač:



**POZNÁMKA:** výrobní číslo vašeho počítače naleznete na štítku na spodní straně počítače.

Pokud máte k dispozici výrobní číslo počítače:

- a Klikněte na položku **Enter a Tag** (Zadat výrobní číslo).
- b Zadejte výrobní číslo do pole **Enter a service tag:** (Zadejte výrobní číslo), klikněte na tlačítko **Go** (Přejít) a pokračujte k části krok 4.

Pokud nemáte k dispozici výrobní číslo počítače:

- a Klikněte na tlačítko **Select Model** (Vybrat model).
- b V seznamu **Select Your Product Family** (Vybrat skupinu produktů) zvolte typ produktu.
- c V seznamu **Select Your Product Line** (Vybrat produktovou řadu) zvolte produktovou řadu.
- d V seznamu **Select Your Product Model** (Vybrat model produktu) zvolte číslo modelu produktu.



**POZNÁMKA:** Pokud jste vybrali jiný model a chcete začít s výběrem znovu, klikněte na tlačítko **Start Over** (Začít znovu) v pravém horním rohu nabídky.

- e Klikněte na možnost **Confirm** (Potvrdit).
- 4 Na obrazovce se objeví seznam výsledků. Klikněte na možnost **BIOS**.
  - 5 Kliknutím na možnost **Download Now** (Stáhnout) stáhněte nejnovější soubor systému BIOS.  
Zobrazí se okno **File Download** (Stažení souboru).

- 6** Kliknutím na možnost **Save** (Uložit) uložte soubor na pracovní plochu. Soubor se stáhne na pracovní plochu.
- 7** Pokud se zobrazí okno **Stahování dokončeno**, klikněte na tlačítko **Close** (Zavřít).  
Na pracovní ploše se zobrazí ikona souboru a název souboru je stejný jako název staženého souboru.
- 8** Dvakrát klikněte na ikonu souboru na pracovní ploše a postupujte podle pokynů na obrazovce.